

PENGARAHAN PENGGUNAAN

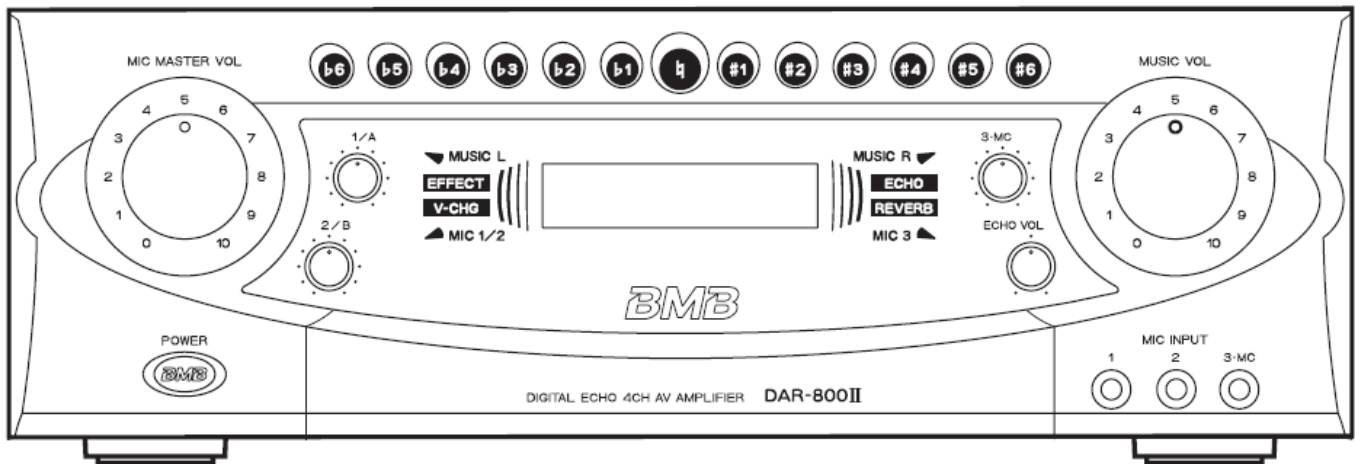

Terima kasih telah anda membeli produk kami Penguat bunyi digital dan audio yang bergema dalam 4 saluran. Sebelum menggunakannya, silakan membaca buku ini dengan teliti perhalaman supaya memakai produk ini dengan baik. Kalau ada masalah tentang produk ini, silakan memeriksa dan membaca buku panduan ini.

KATALOG

PANDUAN KESELAMATAN	2	ALATAN PENCEGAHAN UNTUK BUNYI UTAMA	
HAL-HAL YANG PERLU DIPERHATIKAN		KONTROL MIKROFON ALATAN KONTROL	
TENTANG KESELAMATAN.....	3	VOLUM MUSIK DESAIN VOLUM TERLALU	
NAMA DAN FUNGSI PERALATAN KONTROL		TINGGI	11
PADA PAPAN DI DEPAN.....	4	KEPING KONTROL SAKELAR TUTUPAN	11
NAMA DAN FUNGSI PERALATAN KONTROL		MODUS UJIAN ISYARAT AUDIO/VIDEO.....	12
PADA PAPAN BELAKANG	6	PENUKARAN VIDEO	12
SISTEM SAMBUNGAN	9	DATA TEKNOLOGI.....	13
MENYAMBUNG.....	10		

PANDUAN KESELAMATAN



• Penjelasan gambar



Satu panah kilat dalam graf bersegi tiga memberi peringatan dalam alatan-alatan ini ada voltan yang berbahaya, voltan seperti ini boleh membawa risiko kejutan elektrik.



Dalam Sebuah graf bersegi tiga dan sama kakinya, ada tanda seru di dalam itu, memperingatkan yang dicetak pada perangkat pada peralatan ini adalah operasi penting dan instruksi pemeliharaan (layanan).

Peringatan

Untuk mengurangkan risiko kejutan elektrik atau kebakaran, mesin ini tidak boleh kena hujan atau dalam tempat lembap.

Sebelum menyambung dan menggunakan produk ini, membaca dengan teliti semua pengarah-pengarahan keselamatan dan operasi.

Silakan menyimpan kenyataan ini dan buku pengarah pengguna ini sebagai acuan masa depan.

Semua peringatan dan cara operasi tentang produk ini akan terpasang ke buku pengarah penggunaan.

Silakan mengikuti semua cara operasi pengarah untuk penggunaan.

Jangan menggunakan produk ini dekat air.

Misalnya, dekat bak mandi, bak cuci (dapur) tenggelam, kamar binatu atau di ruang bawah tanah yang lembab, kolam renang.

Mesin ini harus dipasang di lokasi yang mempunyai ventilasi baik. Misalnya, mesin harus dipasang dari sumber panas. misalnya, dapur atau sumber-sumber lain peralatan (termasuk alat-alat pembesar), yang akan menyebabkan panas. Mesin ini hanya bisa bersambungan voltan dan frekuensi soket kuasa elektrik AC menurut petunjuk pada panel belakangnya.

Kabel kuasa bekalan elektrik perlu dipasang menurut susunan atur talian, untuk menghindari kerusakan terpijak, terutamanya dekat palam soket, soket lebih dari satu atau kabel menonjol dari bahagian badan. Silakan mengikuti buku pengarah mesin ini untuk pembersihan dan pemeliharaan. Kalau lama tidak menggunakan mesin, jangan memasukkan kabel kuasa ke soketnya.

Berhati-hati jangan biarkan objek terjatuh atau cairan tertumpah ke bagian terbuka, dalam keadaan berikut, layanan setelah jualan dan pembaikan mesti dilakukan oleh pelayan yang berkelayakan.

- A. kabel elektrik dan soket rusak atau
- B. objek terjatuh atau cairan tertumpah ke dalam, atau
- C. badan mesin ini kena hujan atau cairan lain
- D. mesin ini kerja dengan tak normal atau
- E. bagian mesin terjatuh atau bagian dalam terusak

Jangan coba untuk memperbaiki mesin, harus diserahkan kepada kakitangan layanan yang berkelayakan.

HAL-HAL YANG PERLU DIPERHATIKAN TENTANG KESELAMATAN

Menentukan voltan kuasa AC sumber elektrik pada tempat lokal



Jangan menghubungkan kabel kuasa elektrik dengan sumber kuasa elektrik (DC).

Kalau bermasalah

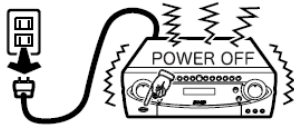

Jikalau ada masalah, seperti ada bunyi atau bau, dengan serta-merta mengeluarkan kabel elektrik dari soket bekalan kuasa elektrik (AC), berhenti menggunakan peralatan ini, dan bertanya kepada peniaga di tempatan anda.

Jangan membuka peralatan sendiri

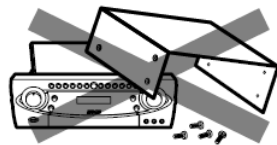

Jangan coba untuk mengubah, membaiki atau membuka peralatan ini, kerana membuka atau mengeluarkan penutupnya bisa membuat anda menghadapi voltan berbahaya atau bahaya yang lain. Dalam peralatan ini tiada bahagian-bahagian yang boleh dibaiki oleh pengguna. Kalau anda coba untuk mengubah peralatan ini dan menyebabkan kerosakan padanya, kami tidak menjamin kualiti peralatan ini.

Dalam waktu lama tidak menggunakan peralatan ini

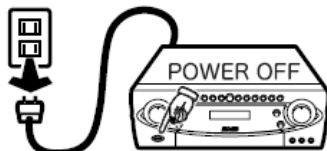

Kalau anda hendak meninggalkan rumah dalam waktu yang panjang silakan memutuskan (OFF) kuasa elektrik, keluarkan kabel kuasa elektrik dari soket kuasa elektrik AC, ini boleh menghindari kemalangan atau kebakaran.

Hindar dari objek atau cairan jatuh ke dalam peralatan

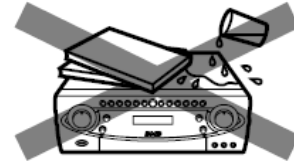

Jangan biarkan objek yang berjenis apa-apa terjatuh ke dalam peralatan ini, kerana ini boleh menyentuh titik voltan berbahaya atau memutuskan hubungan listrik, ini menyebabkan kebakaran atau kejutan elektrik. Jangan biarkan cairan teralir ke dalam peralatan ini, jika ada objek atau cairan terjatuh, mengeluarkan kabel elektrik dari soket bekalan kuasa elektrik (AC) dan bertanya kepada peniaga di tempatan anda.

Jangan merusakkan kabel kuasa elektrik



Bila kabel kuasa elektrik dikeluarkan dari soket kabel kuasa AC, silakan menggenggam atau menarik palamnya tetapi bukan bahagian lain, kerosakan pada talian elektrik boleh menyebabkan putusan elektrik atau kejutan elektrik. Kabel kuasa tidak boleh diletakkan di bawah perabot atau di tempat yang kabel kuasa mungkin menjadi rusak.

Jangan biarkan soket bekalan elektrik AC berbeban lebih dari kekuatannya

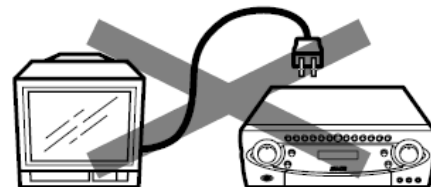





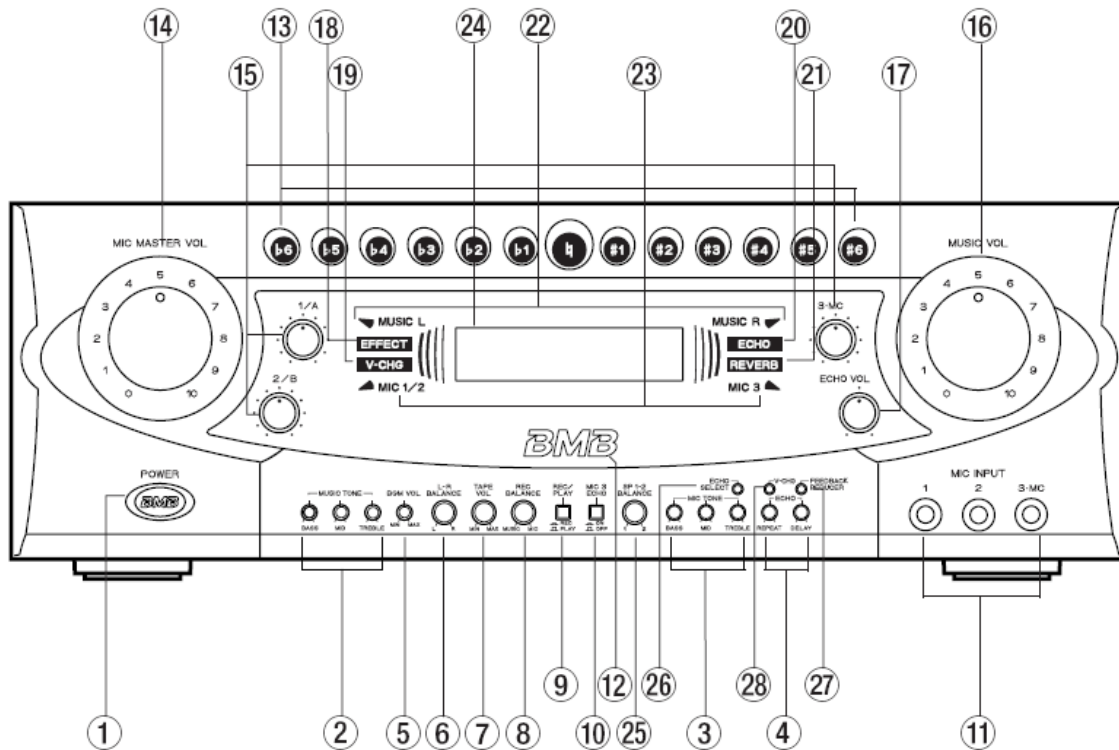

Peralatan ini dipasang soket AC yang boleh menyambung komponen sumber dari sistem. Tetapi jangan membuat soket bekalan elektrik AC berbeban lebih dari kekuatannya. Penggunaan kuasa yang melebihi nilai tertujuk pada label papan belakang bisa menyebabkan kebakaran atau bahaya yang lain. Soket kuasa elektrik ini tidak boleh digunakan untuk menyambung TV, TV mungkin melebihi nilai maksimumnya selama waktu sangat pendek.

NAMA DAN FUNGSI PERALATAN KONTROL PADA PAPAN DI DEPAN

PAPAN DI DEPAN



- ① **POWER sakelar (kuasa elektrik)**
Tekan untuk mengnyambungkan (hidupkan) kuasa elektrik. Tekan sekali lagi untuk memutuskan (matikan) kuasa elektrik.
- ② **MUSIC TONE (kualiti musik) Peralatan kontrol (BASS/MID/Treble)**
Untuk mengukuhkan frekuensi rendah, tengah atau tinggi, anda boleh mengaturkan input musik.
- ③ **MIC TONE (kualiti bunyi Mikrofon) Peralatan kontrol (BASS/MID/Treble)**
Mengukuhkan frekuensi rendah, tengah, tinggi, anda boleh mengaturkan input mikrofon.
- ④ **ECHO (gema) peralatan kontrol (ulang/kelewatan)**
REPEAT (ulang): Aturkan panjang waktu berhenti gema.
DELAY (kelewatan): Aturkan panjang waktu selang munculnya gema.
- ⑤ **BGM VOL (volum musik Latar belakang) peralatan kontrol**
Musik latar akan diaturkan ke volum yang ideal. Peralatan kontrol ini ditetapkan pada kedudukan antara pukul 9-10 setelah dari pabrik.
- ⑥ **BALANCE (keseimbangan) peralatan kontrol**
Aturkan keseimbangan pembesar suara output antara saluran kiri dan kanan.
- ⑦ **TAPE VOL (Volum pita kaset) peralatan kontrol**
Mengaturkan volum "pita kaset" apabila disiarkan lagi (playback).
- ⑧ **REC BALANCE (keseimbangan merekam) peralatan kontrol**
Bila merekam mengaturkan keseimbangan antara sumber musik dan volum mikrofon, pengarah operasi yang rinci ada di nombor halaman ke-15.
- ⑨ **REC/PLAY (rekam dan main) pilih sakelar (REC /PLAY )**
(rekam /main ) menggunakan pita kaset untuk rekaman, tekan sakelar ini ke REC (rekam ): bila memainkan pita kaset, tekan PLAY (main ). Untuk menghindari bunyi bising apabila merekam, silakan mengaturkan ke REC (rekam).
- ⑩ **MC-3/ECHO (pengurus/sakelar) Gema (ON/OFF)**
Kalau hendak membuat mikrofon ketiga (pengurus menggunakannya) memasukkan gema, silakan tekan sakelar ini.
- ⑪ **MIC INUPT (input mikrofon) lubang soket (1/2/3- mikrofon)**
Lubang soket input mikrofon.
- ⑫ **Remote control sensor (peralatan kontrol jauh)**
Boleh menerima isyarat dari peralatan kontrol jauh (RMR-800) yang sebagai hadiah.

⑬ **Key control buttons (tombol utama untuk kontrol)**
 Bila mengubah nada lagu, tekan tombol yang dikehendaki. Tombol ini boleh mengubah nada ± 3 , setiap tombol boleh mengubah setengah nada musik dibandingkan nada musik sebelumnya, anda boleh menukar nada kromatik. Nada yang terpilih, akan ditunjukkan ubahnya warna tombol yang ditekan (setelah lagu yang dimainkan sekali lagi selesai, secara automatik peralatan ini akan memulihkan nada piawai).

⑭ **MIC MASTER VOL (volum utama mikrofon) peralatan kontrol**
 Untuk mengaturkan volum input mikrofon input keseluruhan.

⑮ **MIC VOL (volum mikrofon) peralatan kontrol (1/A, 2/B, 3-MC)**
 1/A: Aturkan volum input dari INPUT MIC (input mikrofon) 1 dan MIC (mikrofon) A (pada panel belakang).
 2/B: Mengaturkan volum input dari INPUT MIC (input mikrofon) 2 dan MIC (mikrofon) B (pada panel belakang).
 3-MC (pengurus): Aturkan volum input dari INPUT MIC (mikrofon input) 3-MC.

- Apabila menggunakannya dengan biasa, disarankan menetapkan input pada maksimumnya.

⑯ **MUSIC VOL (volum musik) peralatan kontrol**
 Aturkan volum peralatan yang menghubungkan terminal input audio. (peralatan kontrol ini tidak mengubah volum musik latar belakang, kalau mau mengubah volumenya, gunakan peralatan kontrol VOL BGM (volum latar belakang musik)).

⑰ **ECHO VOL (isipadu Gema) peralatan kontrol**
 Aturkan seluruh isipadu Gema MIC INPUTs (input mikrofon) 1, 2, 3-MC dan MICs (mikrofon) A dan B dan.

⑱ **EFFECT: Effect Moduse Indicator**
 Modus kesan yang terpilih pengarahkan kesan.

⑲ **V-CHG: Vocal Change Indicator Pengarahan Suara yang berubah nada**
 Memaparkan modus fungsi tertentu dalam suara yang mengubah nada.

⑳ **E pengarahan gema**
 Memaparkan kesan gema terpilih.

㉑ **REVERB: Reverb Indicator Petunjuk gema balas**
 Memaparkan kesan gema terpilih.

㉒ **MUSIC Input Peak Indicato Petunjuk input musik**
 Memaparkan nilai input musik (lebih- kurang).

㉓ **MIC Input Peak Indicator Tunjuk nilai tentang mikrofon**
 Menunjukkan nilai input MIC-1/2A (kiri) dan MIC-3/B (kanan) (-3dB).

㉔ **LCD Display LCD**

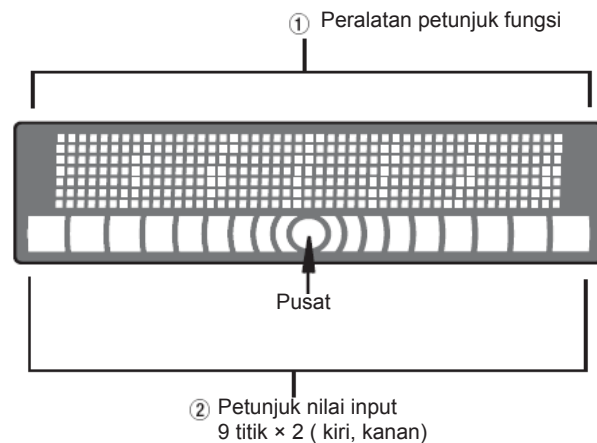

- ① **Function Indicator Petunjuk fungsi**
 Menunjukkan fungsi atau status peralatan pembesar ini
- ② **Peak Level Indicator Petunjuk Puncak input Tahap**
 Puncak tahap input dari saluran kiri dan kanan (9 titik/CH dan titik pusat)

㉕ **SP 1-2 BALANCE keseimbangan alatan pembesar suara**
 Mengaturkan keseimbangan input antara SYSTEM-1 dan SYSTEM-2. Silakan membaca lebih banyak data dari P12

1. SYSTEM-1 alatan pembesar suara (BTLmodus: suara saluran kiri)
2. SYSTEM-2 alatan pembesar suara (BTLmodus: suara saluran kanan)

㉖ **ECHO SELECT Switch sakelar gema terpilih**
 Menekan tombol ini dan memilih kesan gema, kesannya akan ditunjukkan di monitor gema → gema balas → suara campuran →

㉗ **FEEDBACK REDUCER (ON/OFF) alatan pengurangan wisel**
 Menekan tombol ini untuk mencari titik wisel dan kekuatan pengurangan wisel.

Hal-hal yang perlu diperhatikan:

Jika tombol ini ditekan tapi tetap tidak mengubah status wisel, periksa mikrofon dan kedudukan alatan pembesar suara, mengaturkan volum atau menukar sudut alatan pembesar suara supaya bunyinya tidak dibalaskan ke mikrofon.

㉘ **V-CHG Selector Switch sakelar pilih modus suara manusia yang boleh dilarakan dan diubah**
 Menekan tombol ini untuk mengubah suara dan akan ditunjukkan pada LCD.

Hal-hal yang perlu diperhatikan:

kalau mau lebih banyak informasi tentang ⑱ ⑲ ⑳ ㉑ ㉒ ㉓ ㉔ ㉕ silakan membaca P15.

NAMA DAN FUNGSI PERALATAN KONTROL PADA PAPAN BELAKANG

PAPAN BELAKANG

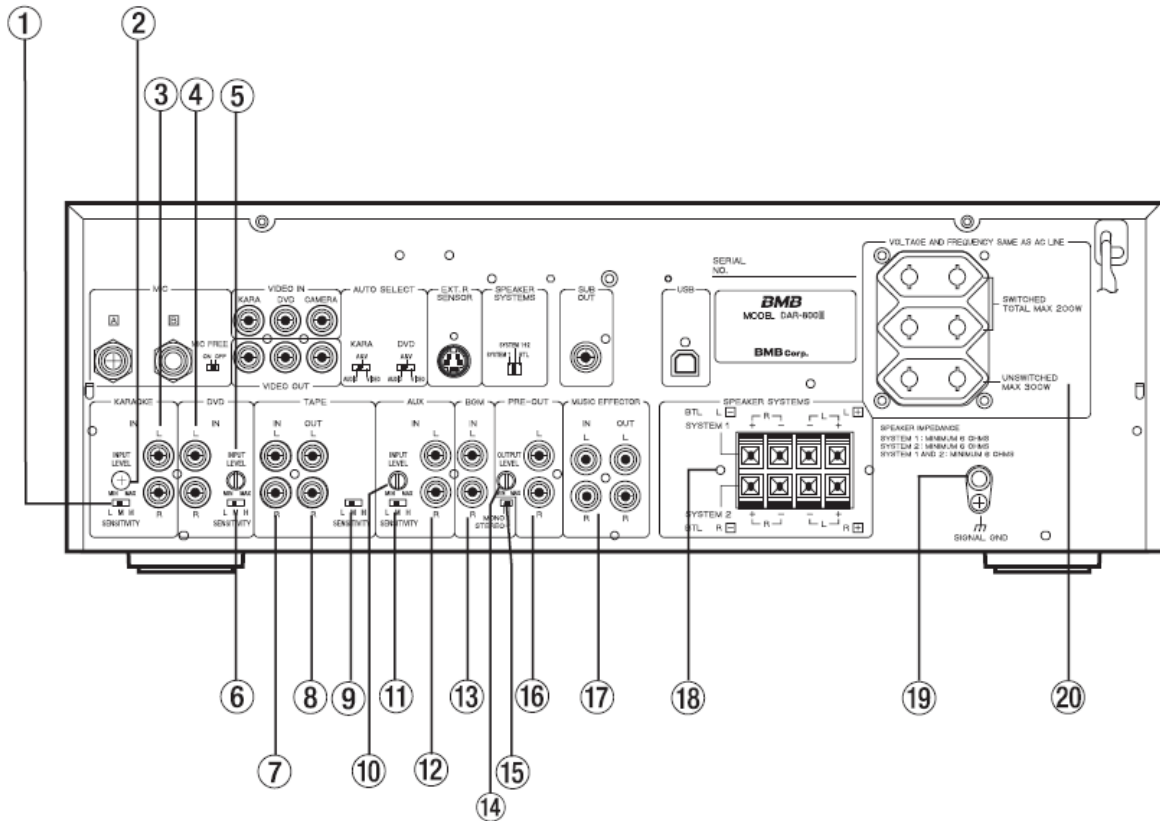

① **KARAOKE SENSITIVITY (sensitiviti KARAOKE) Sakelar pilih**

Tahap elektrik input frekuensi Audio CD boleh ditetapkan sensitiviti yang boleh diuji dan ditukar secara automatik.

L(ow) (rendah): CD tidak akan mengubah fungsi regenerasinya ke modus "BGM" atau modus lain, bersedia untuk lokasi ini.

M(id) (tengah): Dalam keadaan kerja biasa, terletak di lokasi ini.

H(igh) (tinggi): Apabila fungsi regenerasi DVD berubah ke modus lain, bersedia untuk lokasi ini.

② **KARAOKE (KARAOKE) peralatan kontrol**

Mengaturkan peralatan in dan input lain (DVD, TAPE, AUX).

③ **KARAOKE lubang input frekuensi musik**

Lubang soket yang menyambung output frekuensi alatan pemain musik.

④ **DVD lubang input frekuensi musik**

Menyambung input frekuensi output frekuensi musik alatan pemain KARAOKE LD. (jangan menyambung BGV (audio latar belakang) DVD).

⑤ **DVD INPUT LEVEL (TAHAP ELEKTRIK INPUT DVD) peralatan kontrol**

Aturkan keseimbangan antara peralatan kontrol ini dan alatan lain (KARAOKE, pita kaset, peralatan bantuan).

⑥ **DVD SENSITIVITY (sensitiviti DVD) sakelar pilih**

Tahap elektrik input Audio DVD ditetapkan ke lokasi ujian dan penukaran secara automatik.

L(ow) (rendah): DVD tidak akan mengubah fungsi regenerasinya ke modus "Musik latar belakang" atau modus lain, bersedia pada lokasi ini.

M(id) (tengah): Dalam keadaan kerja biasa, terletak di lokasi ini.

H(igh) (tinggi): Apabila fungsi regenerasi DVD berubah ke modus lain, bersedia untuk lokasi ini.

⑦ **TAPEIN lubang soket (input pita kaset)**

Menyambung lubang soket output audio alat siaran musik.

⑧ **TAPE OUT lubang soket (output pita kaset)**

Menyambung lubang soket LINE IN output audio alat siaran musik.

Tahap elektrik ditetapkan oleh peralatan kontrol input selain dari peralatan kontrol MIC SARJANA VOL (isipadu mikrofon utama) kontrol dan peralatan kontrol MUSIK VOL (volum musik) dikeluarkan di sini, (tahap elektrik ini tidak mengena dengan volum pembesar suara).

⑨ **TAPE SENSITIVITY sakelar (sensitiviti pita kaset)**

Menetapkan tahap elektrik input regenerasi pita kaset ke lokasi ke lokasi ujian dan penukaran secara automatik.

L(ow) (rendah): Pita kaset tidak akan mengubah fungsi regenerasinya ke modus "BGM" atau modus lain, bersedia di lokasi ini.

M(id) (tengah): Dalam keadaan kerja biasa, terletak di lokasi ini.

H(igh) (tinggi): Apabila fungsi regenerasi pita kaset berubah ke modus lain, bersedia untuk lokasi ini.

Hal-hal yang perlu diperhatikan:

Kalau ada banyak bunyi gangguan antara dua lagu, walaupun sakelar ini ditetapkan ke L (rendah), sensitiviti juga tak boleh diubah secara automatik. Selain ini, kalau volum terlalu rendah, walaupun sakelar ditetapkan ke H (tinggi), sensitiviti juga tak boleh diubah secara automatik.

⑩ **AUX INPUT LEVEL (tahap elektrik input peralatan bantuan) peralatan kontrol**

Mengaturkan keseimbangan antara peralatan kontrol ini dan peralatan lain (CD, LD, pita kaset).

⑪ **AUX SENSITIVITY (sensitiviti peralatan bantuan) sakelar pilih**

Tahap elektrik input Audio AUX(peralatan bantuan) ditetapkan ke lokasi ujian dan penukaran secara automatik.

L(ow) (rendah): AUX (peralatan bantuan) tidak akan mengubah fungsi regenerasinya ke modus "BGM" atau modus lain, bersedia pada lokasi ini.

M(id) (tengah): Dalam keadaan kerja biasa, terletak di lokasi ini.

H(igh) (tinggi): Apabila fungsi regenerasi AUX (peralatan bantuan) berubah ke modus lain, bersedia untuk lokasi ini.

⑫ **Lubang soket input AUX IN (input peralatan bantuan)**

Di sini menyambung lubang soket output audio peralatan audio di luar.

⑬ **Lubang soket BGM IN (input musik latar belakang)**

Menyambung sumber audio dari sistem penyiaran yang berkabel. Misalnya, musik latar belakang.

⑭ **Peralatan kontrol PRE-OUT OUTPUT LEVEL (tahap elektrik output praset)**

Mengaturkan keseimbangan tahap elektrik antara peralatan in dan alatan pembesar kuasa.

⑮ **MONO/STEREO**

Menurut musik latar, input audio (sistem penyiaran berkabel), pilih lokasi yang dikehendaki. Jika musik latar adalah sumber audio stereo, menyambung saluran kiri dan kanan. Kemudian mengalihkan sakelar ini kepada kedudukan lokasi suara STERO (stereo). Jika musik latar adalah sumber mono audio, menyambung saluran suara L (kiri) atau R (kanan), kemudian mengalihkan sakelar ini ke kedudukan saluran suara MONO (mono).

⑯ **PRE-OUT (output praset) lubang soket (tahap elektrik output praset)**

Menyambung alatan pembesar kuasa atau terminal output alatan campuran.

⑰ **MUSIC EFFECTOR IN/OUT lubang soket (output/input) peralatan kesan musik**

Menyambung lubang input dan output peralatan bantuan, Misalnya alatan keseimbangan dalam gambar petunjuk.

Hal-hal yang perlu diperhatikan:

kalau sambungannya salah, akan tak suara dikeluarkan.

⑱ **SPEAKER SYSTEMS (sistem pembesar suara) peralatan sambungan**

Dan peralatan sambungan pembesar suara dengan ringtangan 4 Ω -16 Ω .

- Silakan menggunakan alatan berintang 8 Ω -32 Ω .

⑲ **SINGAL GND (Isyarat Bumi) terminal**

Untuk menghindari kejutan elektrik atau bunyi bising karena peralatan lain, peralatan disarankan menyambungkan bumi, jika ada sambungan bumi, kegagalan yang tidak diketahui sebabnya boleh dikesampingkan.

⑳ **AC OUTLETS (soket elektrik AC)**

- Modus sakelar apabila sakelar peralatan ini telah dialihkan ke kedudukan hidup, elektrik akan disambungkan ke alat-alat lain.
- Modus yang bukan sakelar walaupun sakelar kuasa peralatan ini dalam kedudukan ON atau OFF, kuasa elektrik kuasa disambungkan pada bila-bila masa.

Hal-hal yang perlu diperhatikan:

Gunakan soket AC (AC outlet), tidak boleh melebihi nilai kuasa maksimum yang ditetapkan. **Jangan pilih TV, karena ia akan menghasilkan banyak kuasa apabila bersambung dengan kuasa elektrik.**

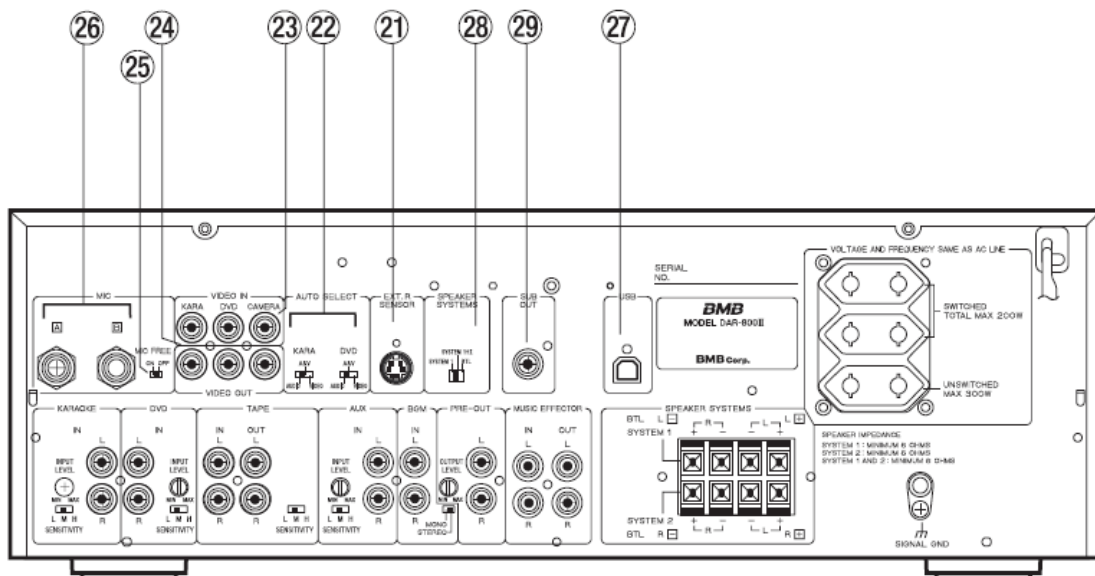

21) EXT(ernal) REMOTE SENSOR (penerima jauh dari Luar) bagi terminal

Bersambungan pengawal jauh luar, jika bersambungan kontrol jauh, peralatan tongkat transmisi panel di hadapan akan menghentikan kerjanya.

22) AUTO SELECT (Pemilihan automatik) sakelar

Bergantung kepada kedudukan sakelar, modus ujian berubah antara tiga modus (AUDIO, A & V atau video) (audio, video atau audio & video).

23) VIDION IN (input video) lubang soket

KARAOKE: di sini menyambung lubang soket output video KARAOK.
DVD: di sini menyambung lubang soket output video KARAOK DVD.
KAMERA: di sini menyambung lubang soket output video kamera. Apabila fungsinya ditetapkan pada BGM (musik latar belakang) (sistem penyiaran berkabel), TAPE (pita kaset) atau AUX (peralatan bantuan), output isyarat video yang datang ke lubang ini akan muncul di skrin TV.

24) VIDEO OUT (output video) lubang soket

Tiga TV boleh disambung dengan lubang output video ini.
 Hal-hal yang perlu diperhatikan: mikrofon (3-MC) pengurus boleh digunakan pada bila-bila masa.

25) MIC FREE (Mikrofon percuma) sakelar

Mengalihkan suis ini kepada kedudukan ON, pilihan ini membolehkan mikrofon digunakan pada bila-bila masa. Apabila fungsinya ditetapkan kepada BGM (musik latar belakang) (sistem penyiaran berkabel), sakelar ini membuat suara dari mikrofon atau bunyi terputus atau tersambung. Jika sakelar ini ditetapkan kepada

kedudukan OFF, dalam modus BGM (musik latar belakang) tidak adav output bunyi.

26) MIC [A][B] (mikrofon [A][B] lubang)

Lubang A adalah lubang campuran dengan MIC INPUT (input mikrofon) 1 pada panel depan; lubang soket B adalah lubang campuran dengan MIC INPUT (input mikrofon) 2.

27) USB I/F (Interface) antaramuka USB

Apabila memperbaiki, kabel USB tak digunakan dalam keadaan biasa.

28) SPEAKER SYSTEM Selector switch sakelar pemilihan pembesar suara

BTL: penguat BTL memandu dua pembesar suara SYSTEM 1+2:

dua pembesar suara dihalau (4 penguat modusul bebas)
 SYSTEM 1 = kiri - kanan saluran (stereo)
 SYSTEM 2 = kiri - kanan saluran (stereo)

SYSTEM 1:

hanya SYSTEM 1 satu kumpulan pembesar suara boleh digunakan (tersedia sebelum keluar dari pabrik)

Silakan membaca pengarahannya pembesar suara yang rinci.

29) SUB OUT (lubang soket SUB)

Boleh menyambung suara frekuensi rendah (frekuensi lebih rendah dari 50 HZ).

SISTEM SAMBUNGAN

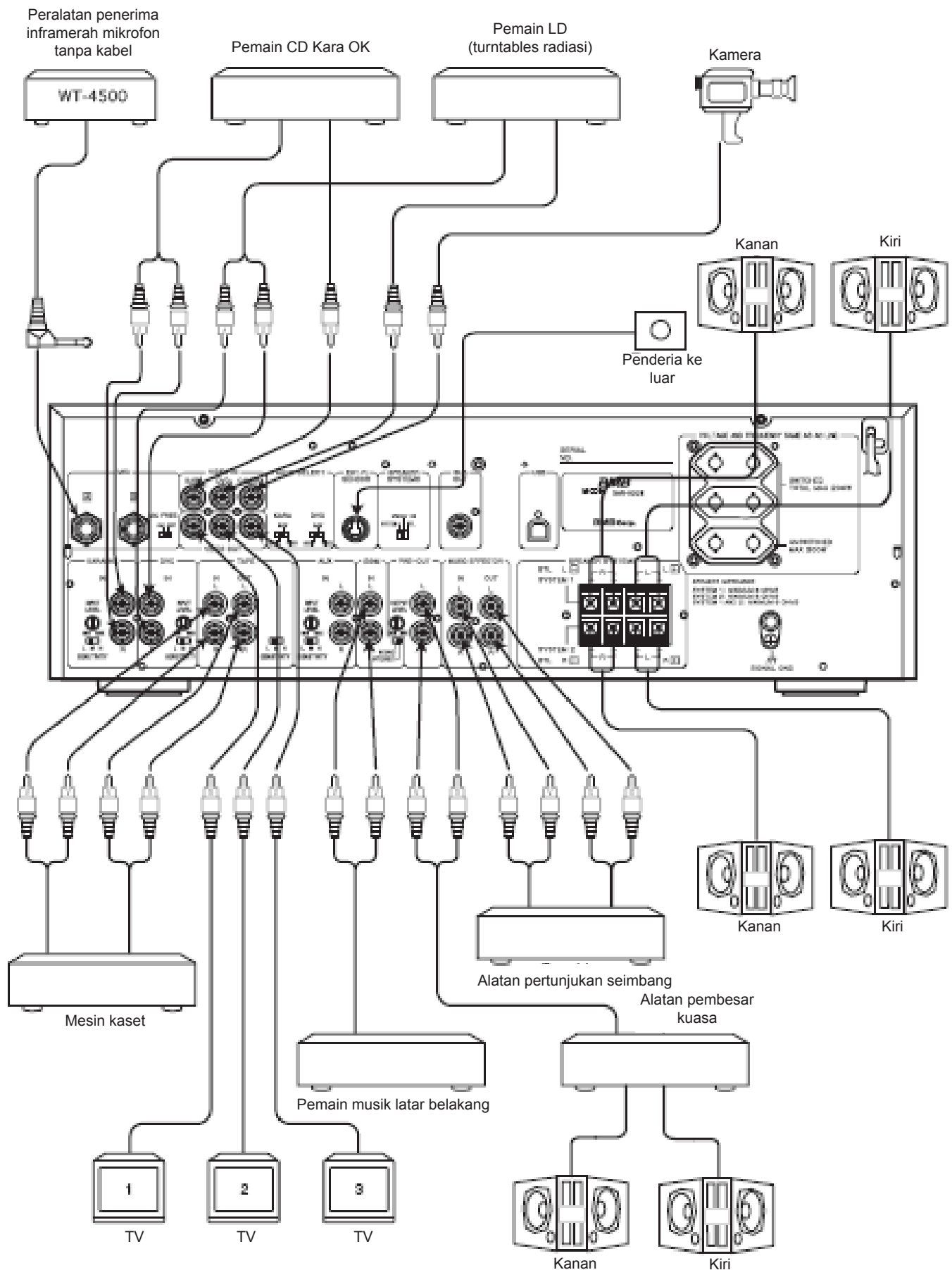

MENYAMBUNG

■ Bagaimana menyambung kabel alat pembesar suara

1. Menekan salah satu hujung tongkat yang dalam ke kabel dan dilucutkan kulit.
2. Melepaskan tongkat supaya menetapkan tongkat ini.

⊕ kabel sama ⊕ alatan menyambung

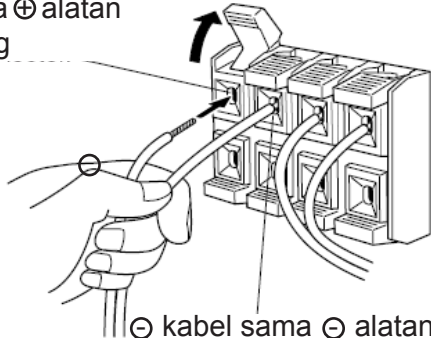

⊖ kabel sama ⊖ alatan menyambung

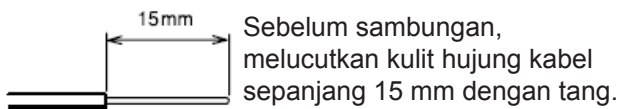

- Apabila menyambung kabel modus soket RCA (pin plug), silakan bersama dengan kabel merah bersambungan dengan lubang merah, kabel putih bersambungan dengan putih.

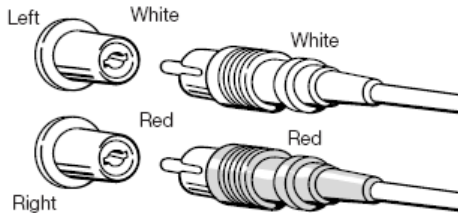

Hal-hal yang perlu diperhatikan:

- Lihat tempat kabel yang dilucut kulitnya dengan jelas (konduktor tulen) bukan keluar dari alatan sambungan pembesar suara itu, jika bagian kabel pelucutan dihubungi dengan konduktor lain, boleh menyebabkan masalah kepada peralatan ini.
- Menggunakan pembesar suara berintang **6 Ω-16 Ω**.
- Jikalau bersambung dengan pembesar suara yang berintang di bawah **6 Ω**, saluran elektrik untuk perlindungan mungkin mulai bekerja, namun stereo gangguan regenerasi.
- Apabila dalam modus BTL, silakan menggunakan pembesar suara berintang **8 Ω** atau lebih tinggi.

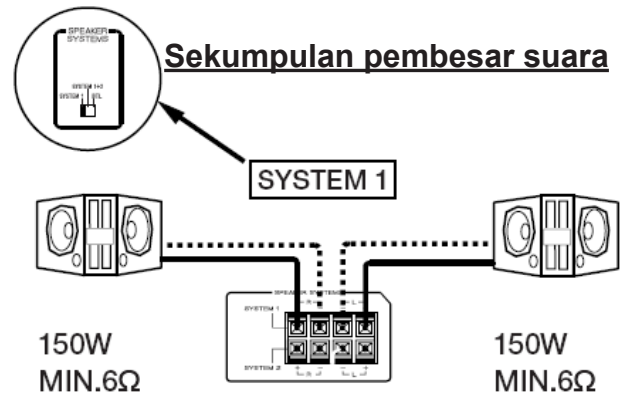

Hal-hal yang perlu diperhatikan:
Dalam modus SYSTEM 1 jangan menyambung lubang soket di bawah, karena tiada gunanya jadi tiada suara.

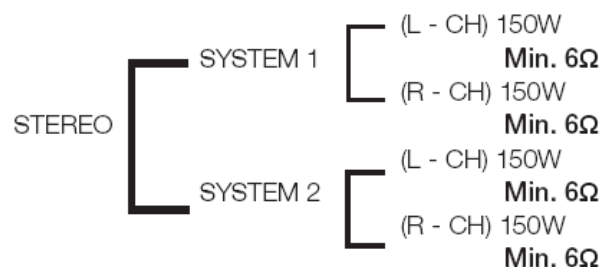
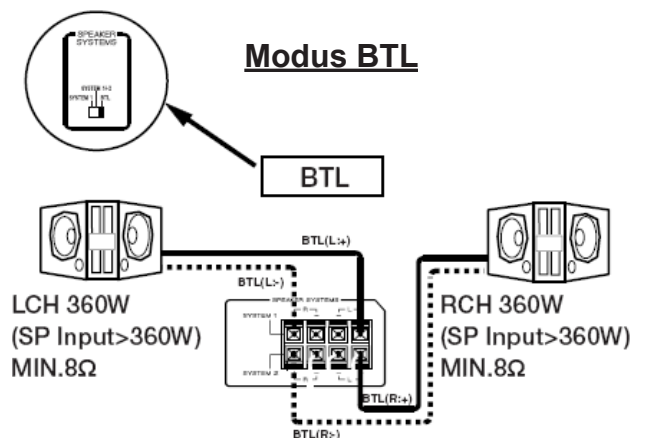
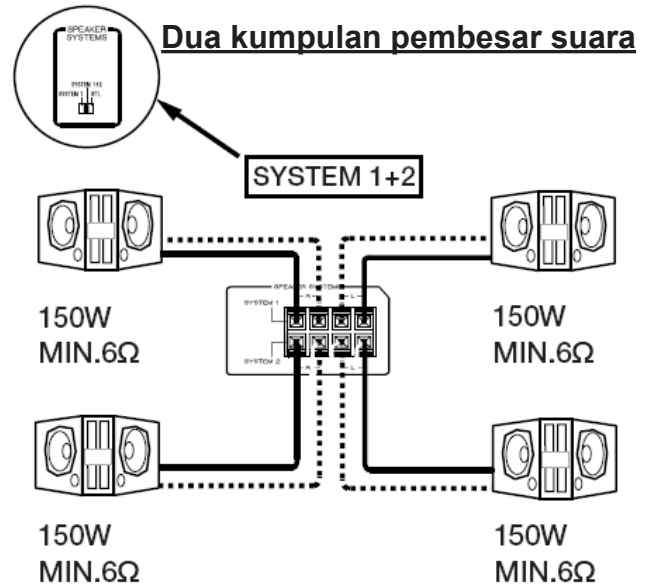

ALATAN PENCEGAHAN UNTUK BUNYI UTAMA KONTROL MIKROFON ALATAN KONTROL VOLUM MUSIK DESAIN VOLUM TERLALU TINGGI

Walaupun: volum biasa boleh berubah dari 0-10, peralatan ini membuat anda menetapkan volum maksimum jadi volum maksimum yang anda mau (Misalnya volum maksimum sampai 8, 9, 10 dll).

■ Rancangan ditetapkan

1. Keluarkan tombol volum.
2. Keluarkan skru dibelakang tombol kemudian memasangnya ke volum maksimum yang anda perlu.

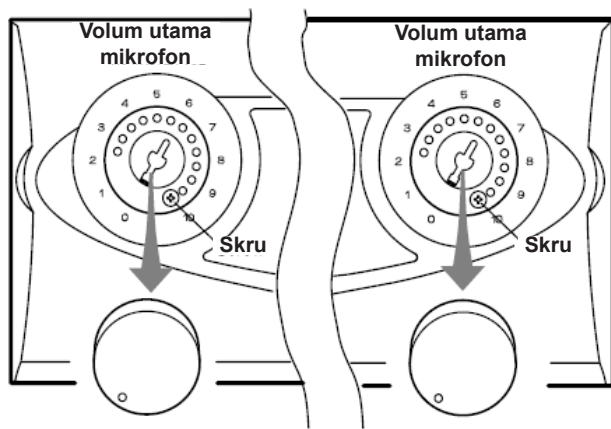

BERHATI-HATI!

Apabila menggunakan pembesar suara DAR-800II, silakan menggunakan pembesar suara yang berkuasa tinggi, kuasa maksimum DAR-800II lebih dari 360/CH. Silakan mengaturkan volum dan mencapai volum sesuai, untuk mencegah berbeban kelebihan dan herotan, ini karena kelebihan dan herotan boleh menyebabkan masalah dalam sistem. Jangan mendengar dekat pembesar suara, volum besar boleh menyakitkan telinga.

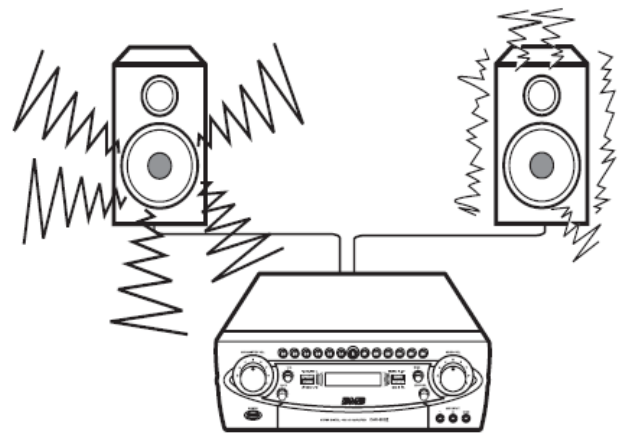

Tombol kontrol volum utama mikrofon
Tombol kontrol volum ini di tempat skru menetapkan, silakan mengaturkan kedudukan volumnya, Mencegah putaran yang berkelebihan untuk melindungi pembesar suara.

KEPING KONTROL SAKELAR TUTUPAN

Keping kontrol tutupan depan bisa melindungi peralatan, kalau mau dilepaskan, menekan bawah keping kontrol.



Gambar keping kontrol bawah

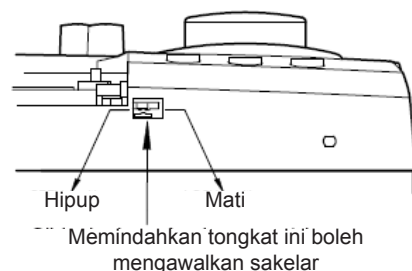

Di bagian buka: menekan kanan keping untuk membuka keping kontrol.
Di bagian tutup: keping kontrol tertutup dan tak boleh dibuka untuk mengelakkan kerosakan.

Hal-hal yang perlu diperhatikan:
Pada tempat sakelar, keping kontrol tak boleh ditutup, ini melindungi keping kontrol.

MODUS UJIAN ISYARAT AUDIO/VIDEO

Tentang fungsi KARAOKE dan DVD, modus ujian akan menurut kedudukan sakelar AUTO SELECT (pemilihan automatik) pada papan belakang dan berubah antara tiga modus (audio audio&video video). AUX (peralatan bantuan) dan fungsi pita kaset akan dapat teruji sebagai isyarat audio.

- Apabila sakelar ke kedudukan AUDIO Input audio akan teruji, fungsinya akan berubah menurut susunan yang ditetapkan lebih dahulu.
① KARAOKE ② DVD ③ peralatan bantuan ④ pita kaset ⑤ musik latar belakang. Misalnya, kalau tanpa audio KARAOKE dan DVD regenerasi dan peralatan bantuan sedang bekerja, susunan utama akan ke DVD, DVD regenerasi mulai input.

- Apabila sakelar ditetapkan ke kedudukan "VDIEO" Input video akan dapat teruji, fungsi akan berubah menurut susunan berikut ① KARAOKE ② DVD ③ kamera.
- Apabila sakelar ditetapkan ke "A&V" (audio atau video) Input audio atau video akan dapat teruji, fungsinya tersusun pada perintah berikut ① KARAOKE ② DVD ③ peralatan ④ pita kaset ⑤ musik latar belakang. Video akan berubah berubah menurut perintah berikut: ① KARAOKE ② DVD ③ kamera. Kalau audio dan video dimaksukkan, fungsinya akan mengubah menurut isyarat terdahulu diujikan.

PENUKARAN VIDEO

Walaupun isyarat video dan isyarat audio berubah pada masa yang sama, jika fungsi ditetapkan pada peralatan tambahan, pita kaset, atau musik latar

belakang, input isyarat video dari kamera akan dikeluarkan.

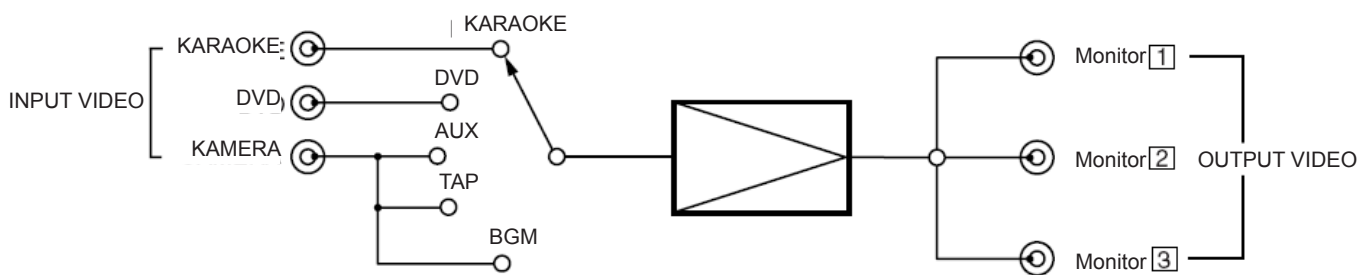

DATA TEKNOLOGI

Alatan pembesar

Kuasa output frekuensi musik	150 W+150 W+150 W+150 W (Separate 4 amps)
	360 W+360 W (BTL)
Gangguan harmonic sonic (1 KHZ, -3DB, 8C)	0.1%
Input frekuensi musik (sensitiviti/rintangan elektrik)	
Mikrofon.....	6 mV/3.3 K Ω
KARAOKE, DVD pita kaset,	
peralatan bantuan	300 mV/22 K Ω
Musik latar belakang (berkabel)	300 mV/22 K Ω
Output frekuensi musik (tahap elektrik/rintangan elektrik)	
PRE-OUT	2.5 V/1 K Ω
Peralatan kesan musik	300 mV/1 K Ω
Output rekaman.....	300 mV/1 K Ω
SUB OUT.....	2.5 V/1 K Ω
Balasan frekuensi	
Mikrofon.....	20 Hz~20 KHZ \pm 3 dB
Musik.....	10 Hz~20 KHZ \pm 3 dB
Balasan kontrol kualiti musik	
Kualiti musik bass.....	\pm 7 dB (100 Hz)
Tengah.....	\pm 5 dB (2 KHz)
Tertinggi.....	\pm 7 dB (10 KHz)
Kualiti mikrofon bass	\pm 10 dB (100 Hz)
Tengah.....	\pm 5 dB (2 KHz)
Tertinggi.....	\pm 7 dB (10 KHz)
Rintangan pembesar suara	6 Ω ~16 Ω
	(Hanya satu saluran 1 atau 2)
	8 Ω ~32 Ω (dua saluran, 1 dan 2)
	Panjang suara 13 \pm 3 nada
Julat kontrol utama	
Video input	
(sensitiviti/rintangan elektrik input)	1 Vp-p/75 Ω
Video output	
(tahap elektrik output/	
rintangan elektrik output).....	1 Vp-p/75 Ω
Sumber elektrik	
Sumber elektrik	220 VAC, 50 Hz
Penggunaan kuasa	840 W
Soket elektrik AC	Modus Sakelar \times 3
	(Maksimum semua 200 W)
	Modus yang bukan sakelar \times 2
	(Maksimum semua 200 W)

Saiz (lebar \times tinggi \times dalam).....	420 \times 142 \times 396 mm
Berat.....	17.1 kg
Peralatan bantuan	
Buku pengarah untuk pengguna	1
Peralatan kontrol jauh Tanpa Kabel (RMR-800)....	1
AAA (R03, UM-4) bateri.....	2

- Perubahan semua data tentang reka bentuk dan spesifikasi akan tak diberi notis lagi

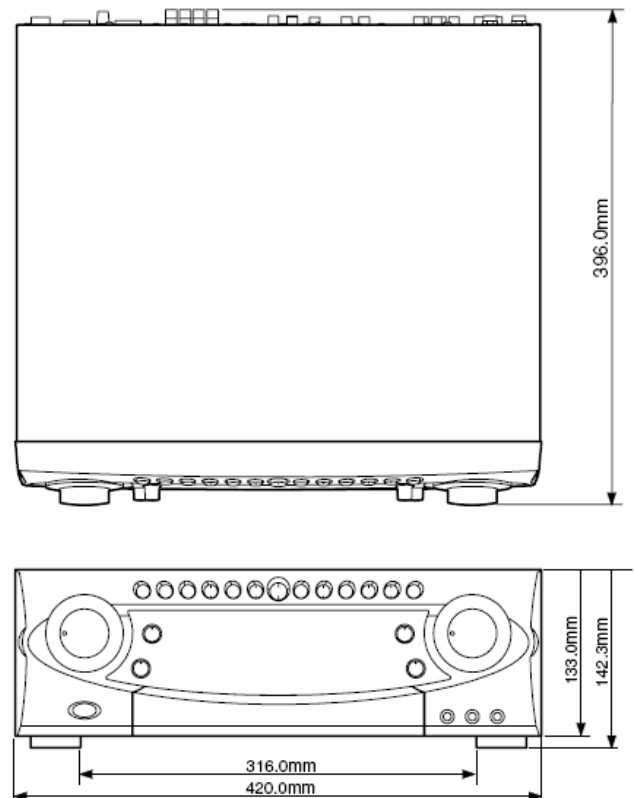

BMB

BMB International Corp.

<http://www.bmb.com>